



ОПИСАНИЕ

Датчик давления APZ 2410 OEM серии для общепромышленного применения с погрешностью $\leq 1\%$ от диапазона измерений на основе сенсора с керамической мембраной. Могут изготавливаться в многодиапазонном исполнении. Для переключения диапазонов и корректировки нулевого значения используется конфигуратор ZCON 100 (поставляется отдельно).



ХАРАКТЕРИСТИКИ

Диапазоны давления: от 0...1 бар до 0...160 бар

Измеряемое давление: избыточное

Основная погрешность: 1% ДИ

Выходной сигнал: 4...20 мА / 2-пров.

Сенсор: керамический

Механическое присоединение: G1/2"; G1/4"; 1/2" NPT; 1/4" NPT; M20x1,5 и другие

Температура измеряемой среды: -25...+135 °С

Температура окружающей среды: -50...+85 °С

ПРИМЕНЕНИЕ

Общепромышленное применение
Контроль давления на насосных станциях

Управление водяным насосом
Работа в составе частотно-регулируемых приводов

Измерение уровней воды в резервуарах
Измерение давления в системах водотеплоснабжения

ТЕХНИЧЕСКИЕ ПАРАМЕТРЫ

МЕТРОЛОГИЧЕСКИЕ ХАРАКТЕРИСТИКИ

Диапазон давления, бар Избыточное	Перегрузка, бар	Давление разрыва, бар	Диапазон давления, бар Избыточное	Перегрузка, бар	Давление разрыва, бар
0...1,0	4,0	5,0	0...16	40	50
0...1,6	10	12	0...25	100	120
0...2,5	10	12	0...40	200	250
0...4,0	20	25	0...60	200	250
0...6,0	20	25	0...100	400	500
0...10	40	50	0...160	800	880

Основная погрешность, % ДИ*	≤ ±1
Влияние температуры, % ДИ / 10 °С	≤ ±0,3
Диапазон термокомпенсации	-25...+85 °С
Влияние отклонения напряжения питания	≤ ±0,05% ДИ / 10 В
Влияние отклонения сопротивления нагрузки	≤ ±0,05% ДИ / кОм
Долговременная стабильность	≤ ±0,3% ДИ / год

ЭКСПЛУАТАЦИОННЫЕ ХАРАКТЕРИСТИКИ

Вибростойкость	10 g RMS, 25–2000 Гц
Ударопрочность	100 g / 11 мс
Время отклика (10...90%)	≤ 1 мс
Срок службы	> 100 x 10 ⁶ циклов нагружения

* Основная погрешность включает нелинейность, гистерезис и воспроизводимость.

ЭЛЕКТРИЧЕСКИЕ ХАРАКТЕРИСТИКИ

Выходной сигнал	Напряжение питания	Сопротивление нагрузки	Потребление тока
4...20 мА / 2-пров.	12...36 В	R _{max} =(U _{пит} -12)/0,02	< 26 мА

ТЕМПЕРАТУРНЫЙ ДИАПАЗОН

Измеряемая среда	-25...+135 °С
Окружающая среда	-50...+85 °С
Хранение	-50...+85 °С

КОНСТРУКЦИЯ

Корпус, штуцер	нержавеющая сталь 304 (1,4301)		
Уплотнение	FKM (-25...+135 °С)		
Мембрана	керамика Al ₂ O ₃ 96%		
Контактирующие со средой части	мембрана, штуцер, уплотнение		
Механическое присоединение	M20x1,5 EN 837; G1/2" EN 837; G1/4" DIN 3852; G1/4" EN 837; 1/4" NPT; 1/2" NPT		
Электрическое присоединение	Класс защиты	Сечение провода, макс.	Диаметр кабеля
DIN 43650A (4-конт.)	IP65	1,5 мм ²	6...8 мм

ГАБАРИТЫ



ТАБЛИЦА ПОДКЛЮЧЕНИЯ

Цепи датчика	DIN 43650A
питание +	1
питание -	2
экран	GND

РАЗМЕРЫ / ЭЛЕКТРИЧЕСКИЕ ПРИСОЕДИНЕНИЯ

DIN 43650A

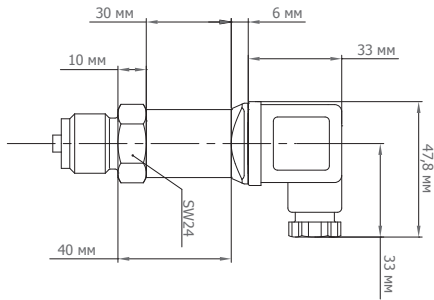
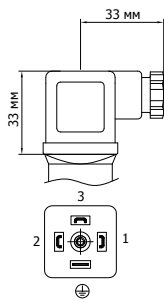

РАЗМЕРЫ / МЕХАНИЧЕСКИЕ ПРИСОЕДИНЕНИЯ

M20x1,5; G1/2" (EN 837)

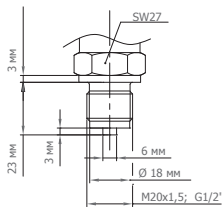

G1/4" (EN 837)

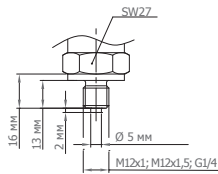

1/4" NPT

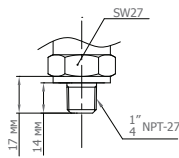

G1/4" (DIN 3852)

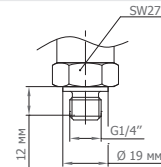

1/2" NPT

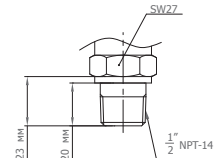

КОД ЗАКАЗА

APZ 2410		-X	-X	-XXXX	-X	-XX	-X	-XXX	-X	-XX
ИЗМЕРЯЕМОЕ ДАВЛЕНИЕ										
Избыточное		G								
ЕДИНИЦА ИЗМЕРЕНИЯ										
		бар	B							
		МПа	M							
		другая (указать при заказе)	X							
ВЕРХНИЙ ПРЕДЕЛ ИЗМЕРЕНИЯ (ВПИ)										
бар			МПа							
1,0	1000	0,10	0100							
1,6	1600	0,16	0160							
2,5	2500	0,25	0250							
4,0	4000	0,40	0400							
6,0	6000	0,60	0600							
10	1001	1,0	1000							
16	1601	1,6	1600							
25	2501	2,5	2500							
40	4001	4,0	4000							
60	6001	6,0	6000							
100	1002	10	1001							
160	1602	16	1601							
другой	XXXX	другой	XXXX							
два диапазона	XXXX-XXXX*	два диапазона	XXXX-XXXX*							
ОСНОВНАЯ ПОГРЕШНОСТЬ										
		1% (стандарт)	E							
		другая (указать при заказе)	X							
ЭЛЕКТРИЧЕСКОЕ ПРИСОЕДИНЕНИЕ										
		DIN 43650A	10							
		другое (указать при заказе)	XX							
ВЫХОДНОЙ СИГНАЛ										
		4...20 мА / 2-пров.	A							
		другой (указать при заказе)	X							
МЕХАНИЧЕСКОЕ ПРИСОЕДИНЕНИЕ										
		M20x1,5 EN	201							
		G1/4" DIN	740							
		G1/4" EN	741							
		G1/2" EN	721							
		1/4" NPT	840							
		1/2" NPT	820							
		другое (указать при заказе)	XXX							

КОД ЗАКАЗА (ПРОДОЛЖЕНИЕ)

	APZ 2410	-X	-X	-XXXX	-X	-XX	-X	-XXX	-X	-XX
УПЛОТНЕНИЕ									FKM (фторкаучук -25...+135 °С)	F
									другое (указать при заказе)	X
ИСПОЛНЕНИЕ									Стандартное	00
									С возможностью калибровки нуля (требуется конфигуратор ZCON 100)	01
									Двухдиапазонное с возможностью калибровки нуля (требуется конфигуратор ZCON 100)	02
									другое (указать при заказе)	XX

* Номиналы двухдиапазонного исполнения могут быть выбраны из ряда номиналов однодиапазонного исполнения. При этом, в качестве первого диапазона указывается максимальный. В качестве второго – следующий, меньший по значению. Например, для 6 и 4 бар код диапазона должен быть указан 6000-4000.

Пример: APZ 2410-G-B-6000-4000-E-10-A-201-F-02

ПРИНАДЛЕЖНОСТИ

				
DZ 10 Демпфер гидроударов	ZCON 100 Конфигуратор датчиков давления	ANZ 200 Индикатор датчика с релейным выходом	PZ 1024 Стабилизированный блок питания 10 Вт/24 В	

ООО «РусАвтоматизация»

454010 г. Челябинск, ул. Гагарина 5, оф. 507
 тел. 8 800 775 09 57 (звонок бесплатный), +7(351)799 54 26, тел./факс +7(351)211 64 57
info@rusautomation.ru; rusавтоматизация.рф; www.rusautomation.ru