



INNOCONT

Датчики положения емкостные

Серия SC

Паспорт изделия

Артикул: _____

Гарантийные обязательства

Гарантийный срок - 12 месяцев с даты отгрузки.

М. П.

Паспорт на каждые 10 единиц товара в транспортной таре - 1 шт.

Дата отгрузки:

Серийный(-е) номер(а):

« ____ » _____ 20 ____ г.

Поставщик:
ООО "РусАвтоматизация"
г. Челябинск, ул. Гагарина, д. 5, оф. 507

РусАвтоматизация.РФ
8-800-775-09-57

Ёмкостный датчик положения INNOCONT - это бесконтактный датчик, служащий для контроля наличия слабопроводящих жидкостей, сыпучих материалов в зоне действия датчиков, различных механизмах, в различных отраслях промышленности.

Принцип действия основан на преобразовании изменения емкости в дискретный сигнал.



Размеры (мм):

Исполнение M18x1

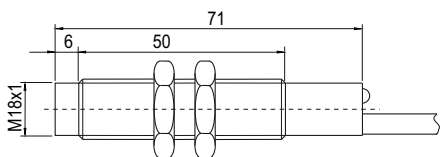

Исполнение M30x1,5

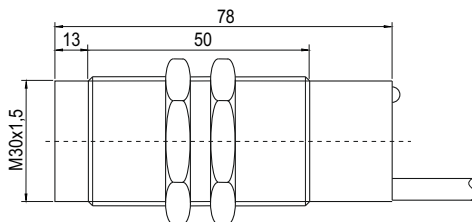

Технические характеристики

Процессное присоединение	M18x1 или M30x1,5
Зона срабатывания	10 мм или 15 мм
Рабочая температура	-25 °C...+60 °C
Степень защиты	IP65
Напряжение питания	12...24 В пост. тока
Выходной сигнал	PNP NO или NPN NO
Выходной ток	макс. 200 мА
Электросоединение	кабель 2 метра

Кодообразование

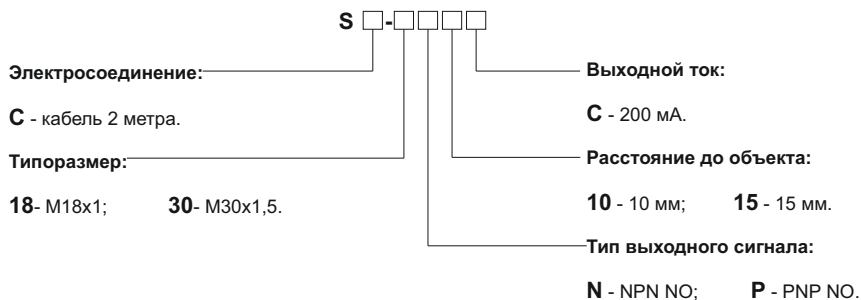

Пример артикула: **SC-18N10C**

Информация несет ознакомительный характер. Производитель вправе вносить изменения в конструкцию.

Электрическое соединение:

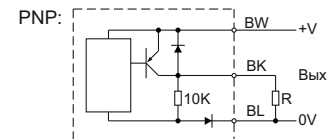
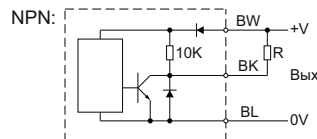

Настройка

1. Датчик приближения может работать с металлом, пластиком, маслом и т.д. Установочное расстояние меняется в зависимости от объектов из-за того, что их проводимости, размеры и другие свойства материалов различны. Если металл соединен с землей (GND), мы можем получить максимальную частоту срабатывания.
2. Различные объекты (железо, молоко, соль, сахар и стекло) имеют различные установочные расстояния (см. рисунок).

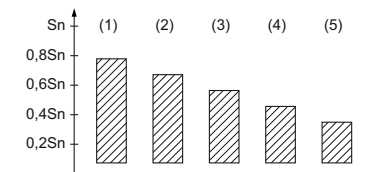

(1) Железо; (2) Молоко; (3) Соль; (4) Сахар; (5) Стекло.

3. Функционирование датчика должно происходить вдали от высокочастотных электромагнитных приборов, таких как высокочастотная сварочная машина, сверхзвуковой волновой излучатель и т.д.

4. Установочное расстояние ёмкостного датчика приближения является регулируемым. Установочное расстояние должно быть отрегулировано до установки датчика. Следуйте указаниям:

а) Регулятор поворачивается вправо – Sn увеличивается; влево - Sn уменьшается. Регулятор 10-оборотный.

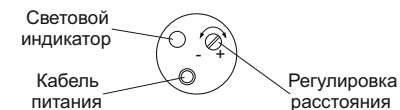

б) Без объекта. Если индикатор не горит, поверните регулятор вправо до его ВКЛ. Если индикатор горит, поверните регулятор влево до его ВЫКЛ.



в) Установите датчик на требуемое расстояние до объекта. Поверните регулятор влево до ВЫКЛ. индикатора. Вращая регулятор вправо, скорректируйте его положение до момента ВКЛ. индикатора.



г) Установите регулятор посередине, между позициями ON и OFF.

