

ТЕМПЕРАТУРНЫЙ КОНТРОЛЛЕР С ДИСПЛЕЕМ ДЛЯ МОНТАЖА НА DIN-РЕЙКУ INNOCONT серии TRT-D-L-230-PT

Руководство по эксплуатации

- Размер 54x94 мм.
- Установка в электрошкаф на DIN-рейку
- Тип регулирования : ВКЛ/ВЫКЛ, П-, ПИ-, ПД-, ПИД-
- Работа с датчиком температуры Pt100
- Выход реле SPDT
- Выбор режима нагрева или охлаждения



Варианты исполнений температурных контроллеров INNOCONT серии TRT-D-L-230-PT

Температурный контроллер с дисплеем для монтажа на DIN-рейку INNOCONT серии TRT-D-L-230-PT имеет единый артикул. Структура формирования артикула:



Схема соединений



- Предохранитель должен быть подключен
- Сечение проводов 1,5 мм

- Температурные контроллеры INNOCONT серии TRT-D-L-230-PT предназначены для установки на DIN-рейку.
- Во время монтажа все провода, присоединенные к устройству должны быть обесточены. Не допускается воздействие на контроллер температуры, влажности и загрязнения, уровень которых не соответствует значениям, указанным в таблице «Условия окружающей среды».
- Линии питания и линии входного сигнала не должны располагаться близко друг к другу для исключения наводок.
- Персонал, производящий эксплуатацию температурного контроллера INNOCONT серии TRT-D-L-230-PT, должен быть хорошо ознакомлен с правилами установки, сборки, ремонта и эксплуатации изделия и иметь соответствующую квалификацию и уровень профессиональной подготовки.
- В соответствии с правилами техники безопасности выключатель питания должен иметь обозначение к принадлежности к соответствующему устройству и быть легко доступным для оператора.

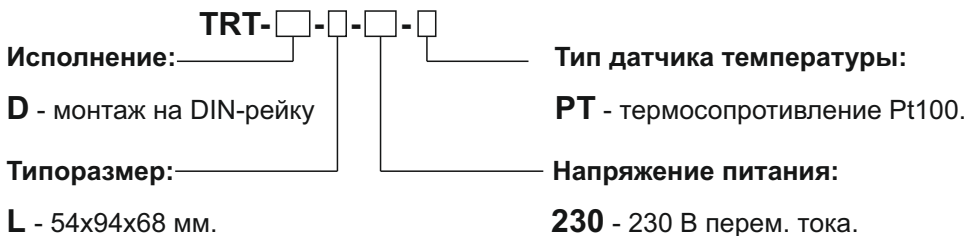
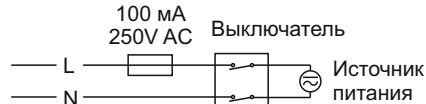
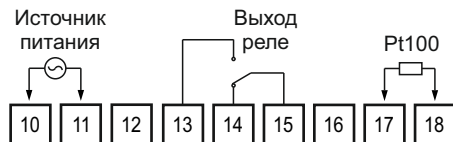
Размеры (мм) и монтаж:

Для монтажа нажмите на устройство в направлении, указанном стрелкой 1, и зафиксируйте его на DIN-рейке.

Для демонтажа нажать на фиксатор в направлении, указанном стрелкой 2, с помощью отвертки и потянуть устройство в направлении стрелки 3.

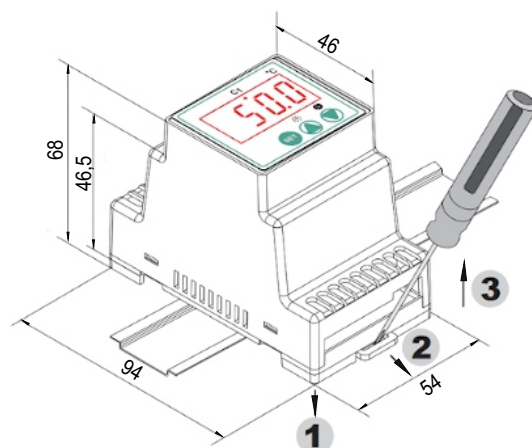

Диапазоны температуры

Тип датчика температуры	Диапазон темп. (°C)	Диапазон темп. (°F)	Точность
Pt100 с десятичным значением	-99.9...300.0	-99.9...543.0	±0,5%(осн. диап.)±1 цифра
Pt100 с целым значением	-200...600.0	-328...1112	±0,5%(осн. диап.)±1 цифра

Условия окружающей среды

Температура окруж. среды	0...50 °C / -25...70 °C (хранение)
Макс. относительная влажность	80% при темп. ≤ 31°C
Степень защиты	Лицевая панель: IP54; корпус: IP20

Электрические характеристики

Напряжение питания	220 В перем. тока ± 10%, 50-60 Гц
Потребляемая мощность	Макс. 5 ВА
Подключение	Клеммная колодка, сечение проводов: питание - 2,5 мм ² ; вых. сигнал - 1,5 мм ²
Статус управляющего выхода	Светодиод С1 горит, когда на управляющий выход активен
Дисплей	LED красный, 4 цифры, высота 12 мм, 7 сегментов

Выходные сигналы

Выход реле	NO+NC, 250 В перем. тока, 8 А (для резистивной нагрузки)
Ресурс выхода	250 В перем. тока, 8 А (для резистивной нагрузки) 300.000 циклов срабатываний



Управление

Тип регулирования	ВКЛ/ВЫКЛ, П-, ПИ-, ПД-, ПИД-регулирования
Период измерения	100 мс
Пропорциональный диапазон	Настраиваемый 0...100%. Если равен 0,0%, выбран режим ВКЛ/ВЫКЛ
Цикл регулирования	0...250 сек
Гистерезис	1...50°C





Корпус

Тип корпуса	Подходит для скрытого монтажа на панели в соответствии с DIN 43 700
Размеры	54x94x68 мм.
Масса	Прибл. 190 г.
Материал	Негорючий пластик (самозатухающий)

Настройка уставки

При нажатии кнопки  на дисплее отображается сообщение $\text{L} \text{ bE}$. С помощью кнопок ∇ и Δ выставляется требуемое значение температуры. Для сохранения измененного значения уставки нажать .

Блок-схема групп параметров

Для входа в меню параметров нажать и удерживать , затем нажать Δ . Переход между группами параметров осуществляется нажатием кнопки . Для входа в группу параметров нажать ∇ . Выбор параметра в группе производится с помощью кнопок ∇ и Δ . Для отображения значения выбранного параметра нажать и удерживать , при этом значение будет отображаться в мигающем режиме. Для изменения значения выбранного параметра нажать и удерживать , установить требуемое значение с помощью кнопок ∇ и Δ , отпустить кнопку .

Измененное значение при этом сохраняется.

Для выхода из группы параметров в меню параметров одновременно нажать ∇ и Δ .

Если, при нахождении в меню параметров, в течение 15 секунд не будет нажата ни одна кнопка, выполняется автоматическое переключение в рабочий режим, при этом измененные параметры сохраняются автоматически.

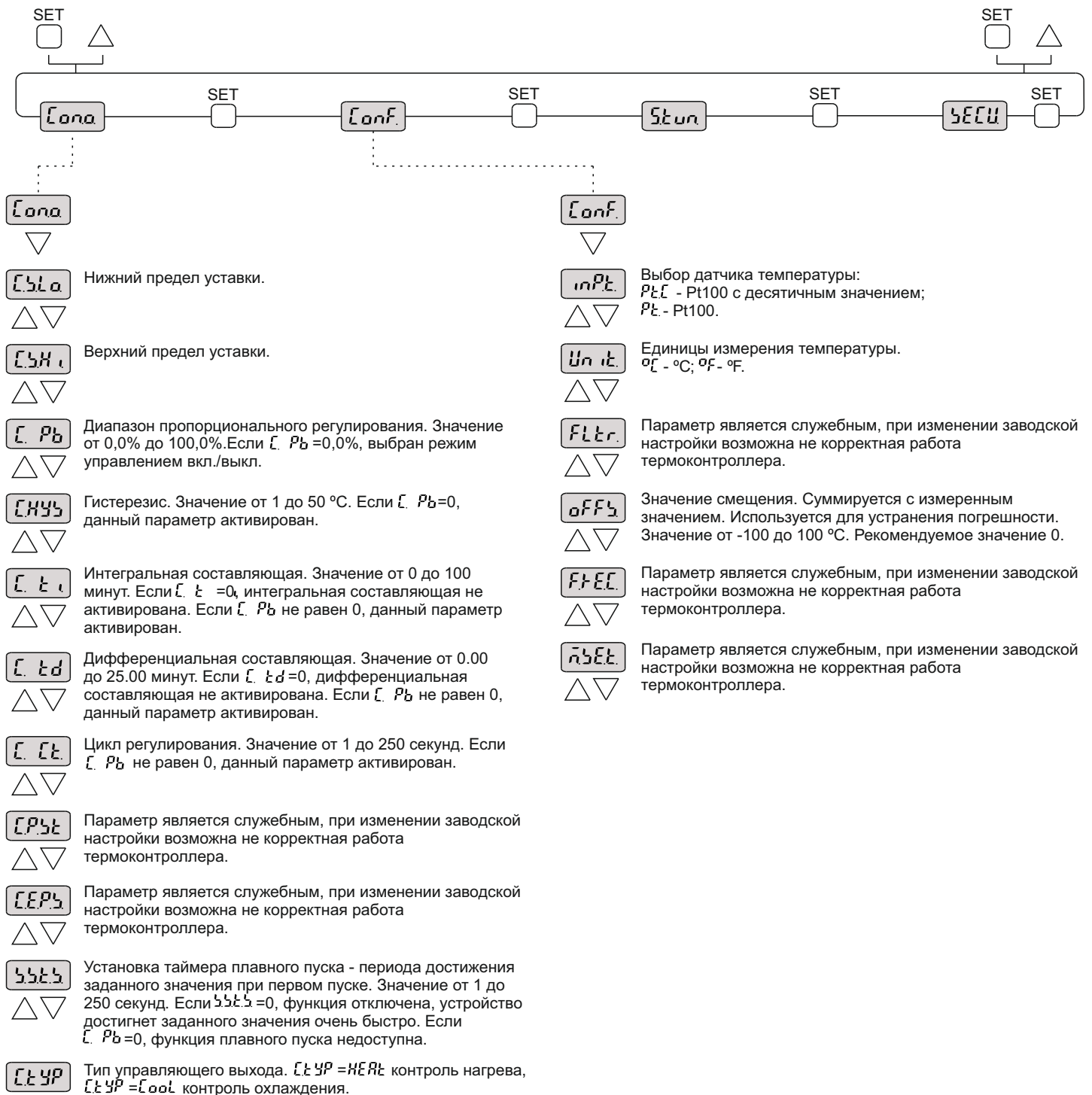

Блок-схема групп параметров (продолжение)

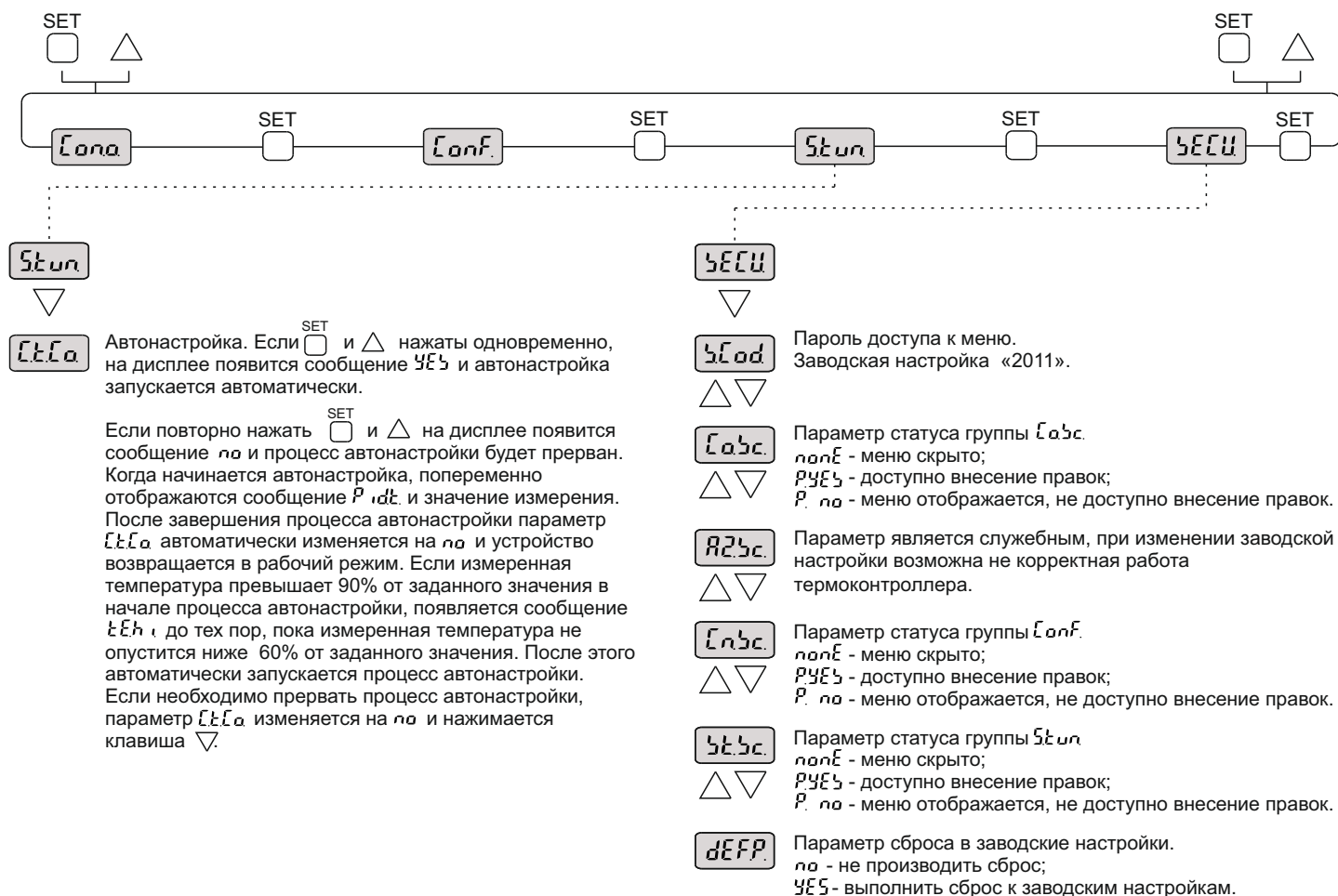

Заводские настройки

Уставка

ЦтЦа	400
------	-----

Выходной сигнал

ЦтЦа	-200
ЦтЦб	600
ЦтЦв	0
ЦтЦг	2
ЦтЦд	40
ЦтЦе	100
ЦтЦз	20
ЦтЦи	0
ЦтЦк	0
ЦтЦл	0
ЦтЦм	0
ЦтЦп	HEAT

Конфигурация

inPt	Pt
Un it	°C
FLtr	25
OFFZ	0
FtEC	nonE
нбЕт	50

Безопасность

Цabc	PYEB
Цnbc	PYEB
Stbc	PYEB
dEFP	no

Сообщения об ошибках

- PFR** Датчик температуры не исправен
- Значение температуры выше верхнего предела заданного значения
- Значение температуры ниже нижнего предела заданного значения
- PZC** Короткое замыкание датчика Pt100

ООО «РусАвтоматизация»